

## Plastmo - Rinnen - Entwurf und Montage von Rinnenanlagen

Bei der Wahl von Rinnen für gegebene Dachflächen ist folgendes zu berücksichtigen:

- effektive Dachfläche (E), von der Wasser abzuführen ist;
- Aufstellungspunkt des Fallrohres in Bezug auf das Gebäude.

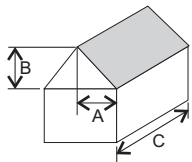

Effektive Fläche der Dächer mit Neigung (E) wird berechnet nach Formel:  $E = (A+B/2) \times C$  [m<sup>2</sup>]



A - Länge der Horizontalprojektion der Dachneigungskante m;  
 B - Dachhöhe m;  
 C - Dachlänge m;

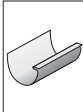
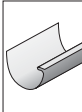
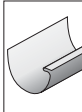
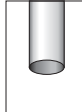
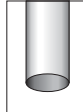
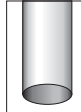
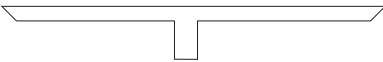

Bei Gebäuden mit Flachdächern oder mit einer Dachneigung weniger als 10° ist die effektive Dachfläche der Fläche  $E1 = A \times C$  [m<sup>2</sup>] gleich.

Die gerechneten Entwässerungsflächen sind in m <sup>2</sup> , bei einer Regenintensität von 75 mm pro Stunde angegeben !	Dachrinnen			Fallrohre		
	100 mm	125 mm	150 mm	75 mm	90 mm	110 mm
						
Fallrohrmontage	Entwässerungsfläche in m <sup>2</sup>					
	177	235	380	217	355	614
	111	147	238	166	273	471
	89	118	190	149	245	423

## Plastmo - Rinnen - Garantie

**10 Jahre Herstellergarantie**  
 bei ordnungsgemäßer Montage !

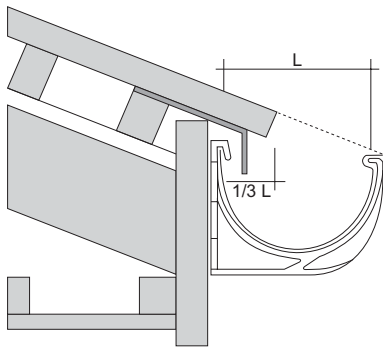

Richtig angeordnetes Plastmo-Rinnensystem

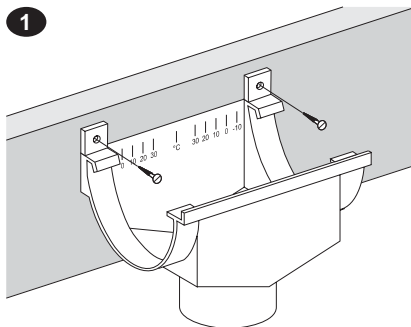

### Rinnenablaufmontage:

Auslaufstelle markieren und Auslaufstutzen einbauen. Detaillierte Montageanleitung ist jedem Auslaufstutzen beigelegt.

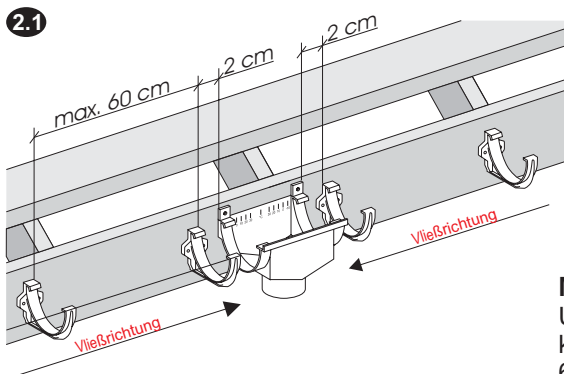

### Montage der Konsolrinnenhalter:

Konsolrinnenhalter werden am Stirnbrett mit einem max. Abstand von 60 cm montiert, daß Gefälle wird mit einer Schnur bestimmt. ( ca. 2 cm Gefälle auf 10,- lfdm. Rinne ! )

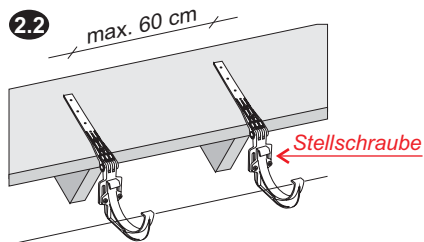

### Montage der Universalrinnenhalter:

Universalrinnenhalter werden an der Dachkonstruktion mit einem max. Abstand von 60 cm montiert, daß Gefälle wird mit einer Schnur bestimmt. ( ca. 2 cm Gefälle auf 10,- lfdm. Rinne ! ) **Achtung: Dachneigung kann mittels der Stellschraube angepaßt werden !!**

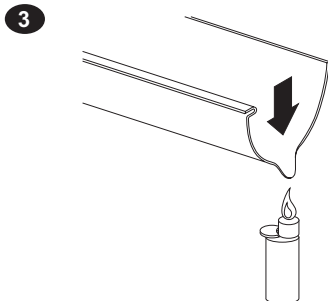

### Rinnenmontage:

Beide Enden, der im Ablaufstutzen zu montierenden Rinnen, leicht erwärmen und " Tropfnasen " vormen !

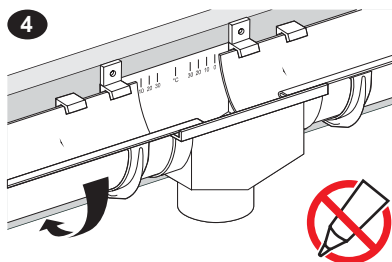

### Rinnenmontage:

Rinne in Ablaufstutzen und Rinnenhalter einsetzen. Auf der Temperaturskala des Ablaufstutzens Rinnenenden gemäß der Umgebungstemperatur am Montagetag einsetzen. **Achtung: Keinen Kleber**

5

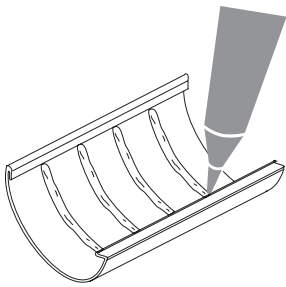

**Montage der Rinnenverbinder:**

Auf das Verbindungsstück 4 Klebestreifen mit einer Breite von ca. 0,5 cm auftragen.

6

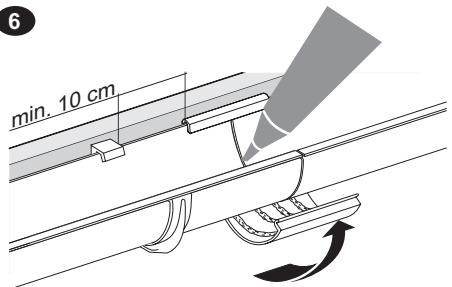

Aufgrund der normalen Ausdehnung der Rinne ist das Verbindungsstück mindestens 10 cm vom Rinnenhalter entfernt zu montieren. Die Stoßfuge der zu verbindenden Rinnen ist mit Kleber auszufüllen.

7

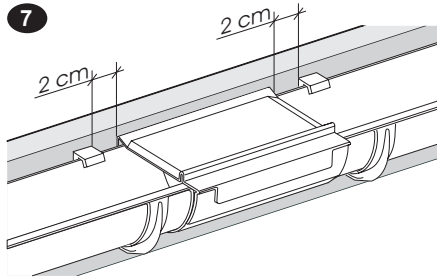

**Montage der Ausgleichsverbinder:**

Wenn der Abstand zwischen den Auslaufstützen größer als 15 m ist, oder der Abstand zwischen zwei Dachecken größer als 6 m ist, wird es notwendig einen Rinnenausgleichsverbinder zu montieren. Eine detaillierte Montageanleitung ist jedem Ausgleichsverbinder beigelegt. Auf der Temperaturskala des Ausgleichsverbinders werden die Rinnenenden mit bereits montierten und geklebten Rinnenendstücken der Außentemperatur entsprechend eingestellt.

**Achtung: Für die Montage des Ausgleichsverbinders keinen Kleber verwenden !**

8

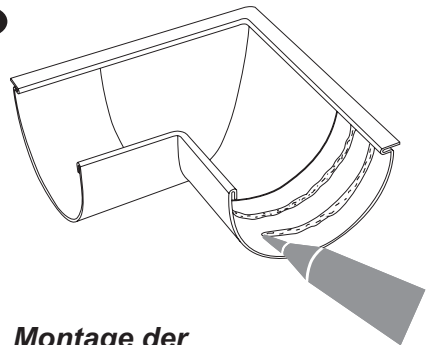

**Montage der Außen- und Innenwinkel:**

Auf den Rinnenwinkel zwei Klebestreifen mit einer Breite von ca. 0,5 cm auftragen und die Rinne einlegen.

9

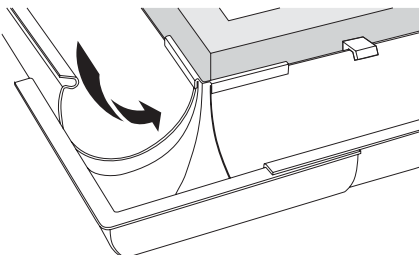

Kleber auf die zweite Seite des Rinnenwinkels auftragen und die Rinne einlegen.

10

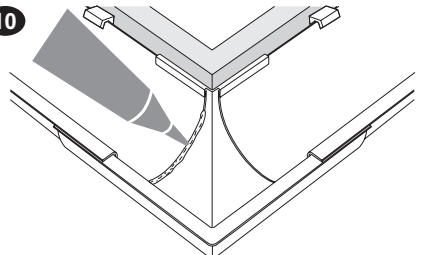

Stoßfugen zwischen Rinnenwinkel und Rinne mit Kleber ausfüllen.

11

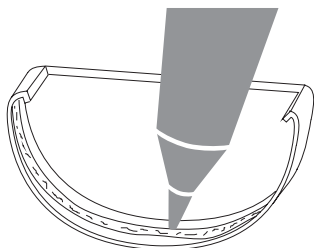

### Montage der Rinnenendstücke:

Auf dem Endstück einen Klebestreifen mit einer Breite von ca. 0,5 cm auftragen. Die Stoßfuge im Rinnenendstück mit Kleber ausfüllen.

12

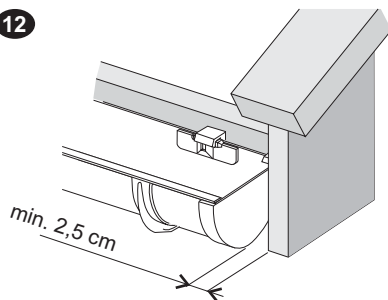

Einen Abstand von mindestens 2,5 cm vom Dachseitenbrett behalten.

13

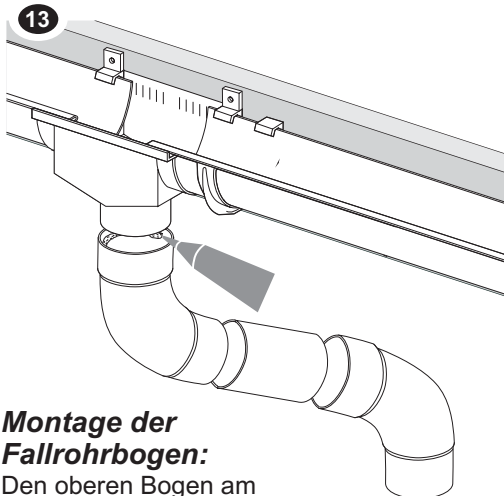

### Montage der Fallrohrbogen:

Den oberen Bogen am Auslaufstutzen festkleben. Der untere Bogen wird ohne Klebeverbindung zwischen den beiden Fallrohren montiert.

14

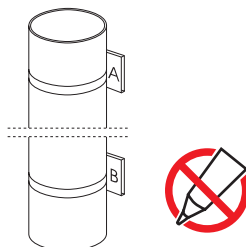

### Montage der Fallrohre:

Das Fallrohr wird mittels einer speziellen Plastro Fallrohrschelle, welche die natürliche Wärmeausdehnung zu läßt, an der Wand montiert. Eine detaillierte Montageanleitung befindet sich auf jeder Verpackung !

**Achtung: Keinen Kleber verwenden !**

15

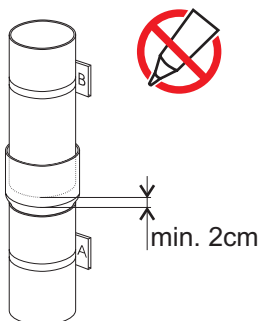

### Verbinden der Fallrohre:

Die Fallrohre werden mit Muffen verbunden. Ca. 2 cm Dehnungsfuge einhalten.

**Achtung: Keinen Kleber verwenden !**



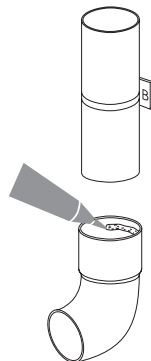



16

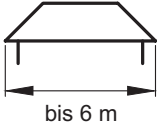
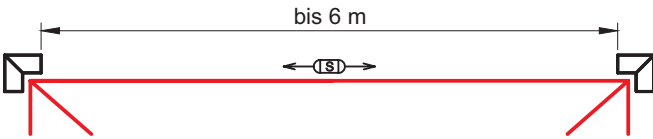

### Montage der Fallrohrauslaufstücke:

Als Abschluß der Fallrohre dient das Fallrohrauslaufstück, welches mittels Kleber am unteren Ende des Fallrohres befestigt wird.

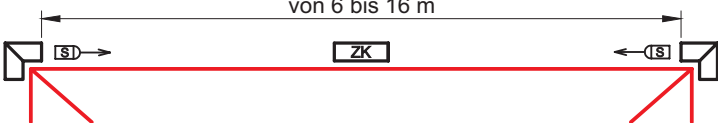
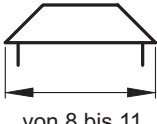
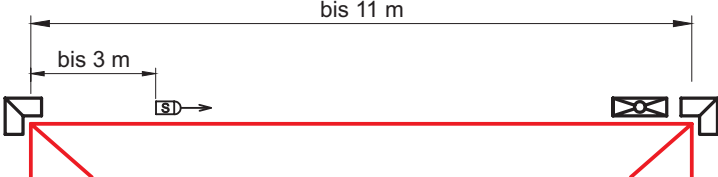
# Einbauanweisungen für Ausgleichselemente

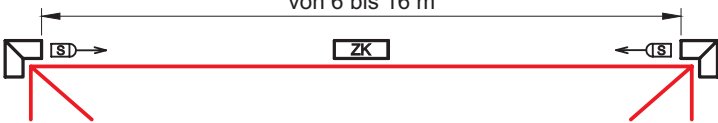
Trauflänge der Dachfläche [m]	Die richtige Anordnung für Rinnenabläufe, Ausgleichsverbinder und Stopper
 <p>bis 6 m</p>	 <p>bis 6 m</p> <p>Rinnenablauf mit beliebiger Position</p> 
 <p>von 6 bis 8</p>	<p>Rinnenablauf mit beliebiger Position bis 8 m</p>  <p>bis 8 m</p>
 <p>von 6 bis 16</p>	 <p>von 6 bis 16 m</p>
 <p>von 8 bis 11</p>	<p>Rinnenablauf mit beliebiger Position bis 11 m</p>  <p>bis 3 m</p>
 <p>von 6 bis 16 m</p>	 <p>von 6 bis 16 m</p>

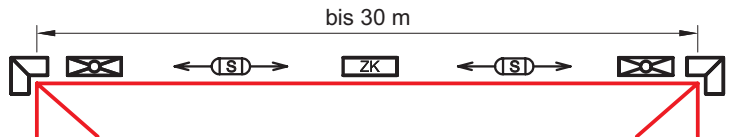
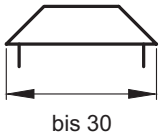
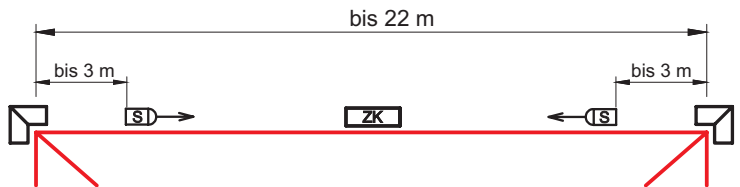
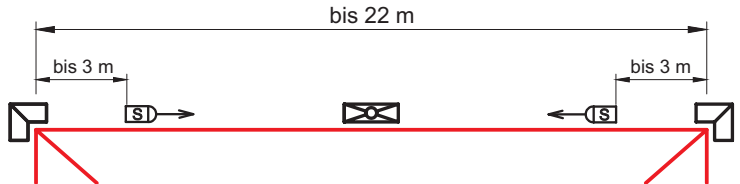
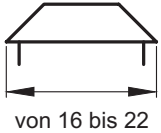
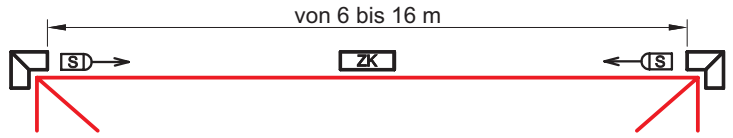
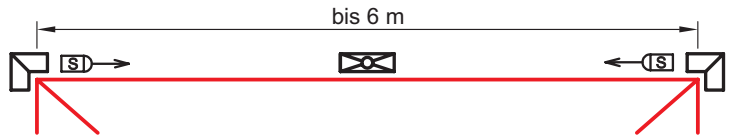
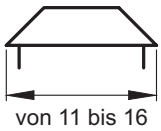

**Hinweis:** Die oben aufgeführten Regeln haben ihre Gültigkeit für alle Rinnenmontagen, welche mit Rinnenwinkel oder auch mit Rinnenendstücken, beginnen oder enden !

 - Rinnenablauf

 - Ausgleichsverbinder

Das entscheidende Element für die kontrollierte Ausdehnung der Rinne:

 - Stopper. Der Pfeil gibt die Richtung der Rinnenausdehnung an !